

ALUMINUM BRACKETS -8 SERIES (SLOT 10mm)-

# 薄型ブラケット

-8シリーズ(溝幅10mm)アルミフレーム用-

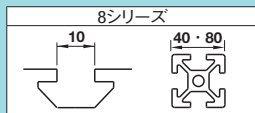

CADデータフォルダ名: 40\_Aluminum\_Frames

■特長: 薄型の押出ブラケットです。取付時の省スペース化に有効です。

## 薄型ブラケット



Type	M材質	S表面処理
HBLSS8	A6N01SS-T5	アルマイト処理
HBLSSB8		黒アルマイト

HBLSS8  
HBLSSB8  
(黒アルマイト)

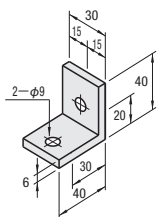

HBLSD8

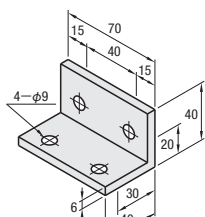

穴位置の変更ができます。

型式	質量 (g)	適合ボルト・Tナット	許容荷重 (N)	¥基準単価	¥スライド単価
HBLSS8	34	CBM8-15	2	1666	107
HBLSSB8* (黒アルマイト)					187
HBLSD8	80		4	2352	216

\*黒アルマイトの補修はP892を参照ください。

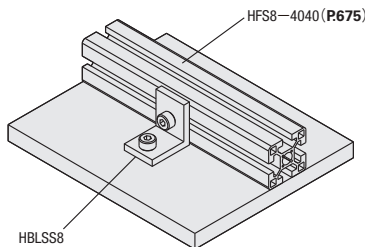

Order 注文例  
型式 HBLSS8

Delivery 出荷日  
在庫品 翌日出荷 P.133

ご希望によりPM6:00迄、当日出荷受付致します。

数量区分	標準対応	個別対応
数量	1~200	201~
出荷日	通常	お見積り

表示数量超えはWOSにてご確認ください。

Alteration 追加加工  
型式 (P・SET・SST・SEU・SSU・SEP・SSP・SEC)  
HBLSD8 - P  
HBLSS8 - SET  
HBLSD8 - P-SET

Alteration	Code	Spec.	適用ブラケット	¥/1Code
薄型ブラケット穴位置変更	P	薄型ブラケットHBLSD8のボルト取付穴位置を変更します。	HBLSD8	20

Alterations	Code	Spec.	適用ブラケット							
			SET	SST	SEU	SSU	SEP	SSP		
適用ボルトナットをセット	SET (ステンレス)	ブラケットをフレームに取付ける適用ボルト・ナットをセットにします。(ブラケット価格に加工します)								
	SEU (入れバネナット)	(例) HBLSS8指定時								
			HBLSS8	108	108	134	190	134	148	174
			HBLSSB8	130	-	156	-	156	-	-
			HBLSD8	216	216	268	380	268	296	348

黒アルマイトブラケットのボルトはP795HCBMTB(三価クロメート黒)になります。  
黒アルマイトブラケット以外で-SET,-SEU,-SEP指定時は、付属ボルトがRoHS非対応品となります。

ALUMINUM BRACKETS -8 SERIES (SLOT 10mm)-

# プレートブラケット・ブロックブラケット

-8シリーズ(溝幅10mm)アルミフレーム用-

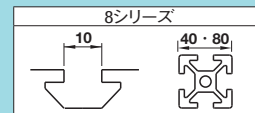

CADデータフォルダ名: 40\_Aluminum\_Frames

■特長: フレームにタップ加工を行いボルトで締結を行うブラケットです。

## プレートブラケット

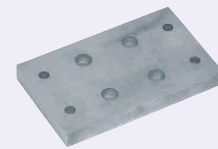

HBLPL8

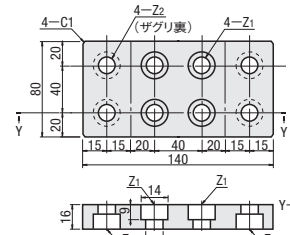

M材質 SS400  
S表面処理 無電解ニッケルメッキ

\*ボルトは付属していません。

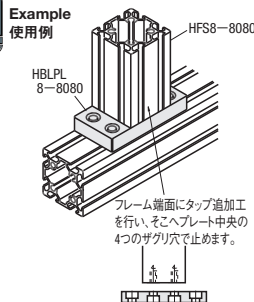

型式	フレーム	Z1 対応ボルト	Z2	質量 (g)	¥基準単価	¥スライド単価
HBLPL8	8080	M8	M8	1240	1,861	1,768

Order 注文例  
型式 フレーム  
HBLPL8 - 8080

Delivery 出荷日  
3 日目出荷

数量区分	標準対応	個別対応
数量	1~50	51~
出荷日	通常	お見積り

表示数量超えはWOSにてご確認ください。

■特長: 交差接続の際にフレームからはみ出ないブラケットです。突起付反転ブラケットに比べ狭いスペースで利用できます。

## ブロックブラケット

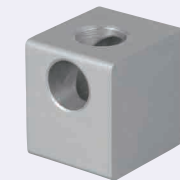

HBLBL8

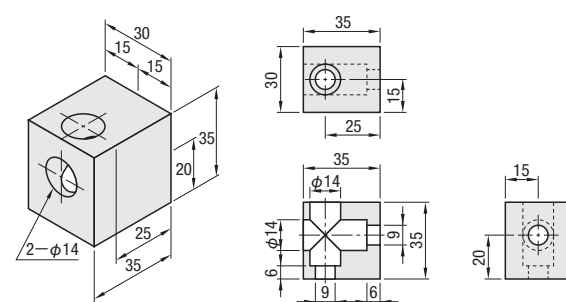

M材質 A6N01SS-T5  
S表面処理 アルマイト処理

型式	質量 (g)	適用ボルト	許容荷重 (N)	¥基準単価	¥スライド単価
HBLBL8	79	CBM8-15	2	1666	247

Order 注文例  
型式 HBLBL8

Delivery 出荷日  
在庫品 翌日出荷 P.133

ご希望によりPM6:00迄、当日出荷受付致します。

数量区分	標準対応	個別対応
数量	1~200	201~
出荷日	通常	お見積り

表示数量超えはWOSにてご確認ください。

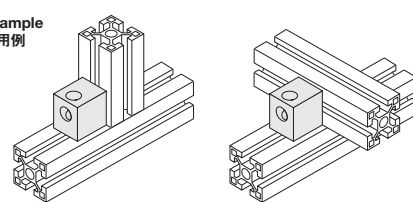

Alteration 追加加工  
型式 (SET・SST・SEU・SSU・SEP・SSP)  
HBLBL8 - SET

Alterations	Code	Spec.	適用ブラケット						
			SET	SST	SEU	SSU	SEP	SSP	
適用ボルトナットをセット	SET (ステンレス)	ブラケットをフレームに取付ける適用ボルト・ナットをセットにします。(ブラケット価格に加工します)							
	SEU (入れバネナット)								
			HBLBL8	108	108	134	190	134	148

-SET,-SEU,-SEP指定時は、付属ボルトがRoHS非対応品となります。