

ALUMINUM BRACKETS -8 SERIES (SLOT 10mm)-

押出型ブラケット-3列溝以上用-

-8シリーズ(溝幅10mm)アルミフレーム用-

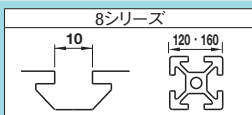

CADデータフォルダ名: 40_Aluminum_Frames

■特長: 3列溝タイプのフレーム(HFS8-40120等)を1つで接続可能なブラケットです。

■極厚型ブラケット

NBLUT8
HBLUT8

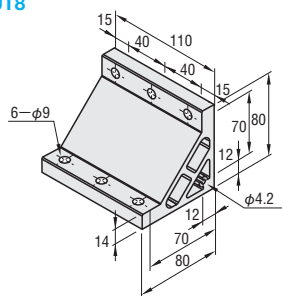

Type	M材質	S表面処理
NBLUT8	A6063S-T5	
HBLUT8	A6N01SS-T5	アルマイト処理

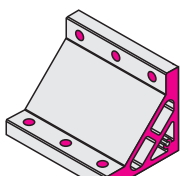

☝NBLUT8は両側面及びボルト穴にアルマイトがありません。

型式	質量 (g)	適合ボルト・Tナット		許容荷重 (N)	¥基準単価	¥スライド単価
		ボルト	Tナット			
NBLUT8	564	CBM8-25	HNTT8-8	5292	940	890
HBLUT8					1,050	998



Example
使用例

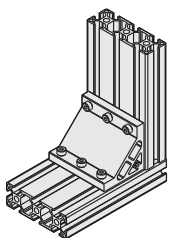

EASY BRACKETS -8 SERIES (SLOT 10mm)-

後入れ簡単ブラケット

-8シリーズ(溝幅10mm)アルミフレーム用-

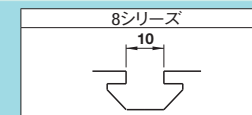

CADデータフォルダ名: 40_Aluminum_Frames

■特長: ボルトを1本締め付けるだけで2本のアルミフレームを簡単に接続できます。アルミフレームの溝に後入れて取り付けできます。

■後入れ簡単ブラケット

構成部品	M材質	S表面処理
①ジョイントプレート	SPCC	
②ジョイントブラケット	S45C相当	三価クロメート
③六角穴付ボルト	SCM435	



HABL8

①ジョイントプレート

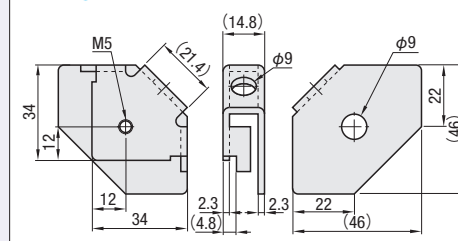

②ジョイントブラケット

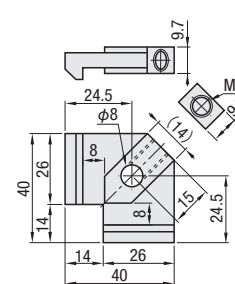

③六角穴付ボルト

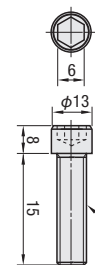

☝ジョイントプレートが変形するおそれがあるため、ボルトの締め付け過ぎにご注意ください。(参考締付トルク15N・m)

型式 Type	質量 (g)	付属ボルト		許容荷重 (N)	¥基準単価	¥スライド単価
		ボルト	個数			
HABL8	120	六角穴付ボルト M8×15	1	800	420	399



Order
注文例

型式
HABL8



Delivery
出荷日

在庫品 翌日出荷 P.133

☝ご希望によりPM6:00迄、当日出荷受付致します。

数量区分	標準対応		個別対応	
	小口	大口	小口	大口
数量	1~200	201~	201~	201~
出荷日	通常	お見積り	お見積り	お見積り

☝表示数量超えはWOSにてご確認ください。



Example
使用例

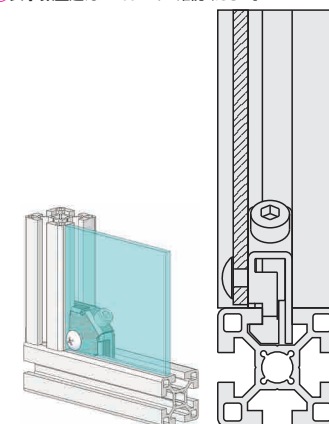

ブラケットにカバー取付用のタップ加工がされているのでパネル取付可能です。

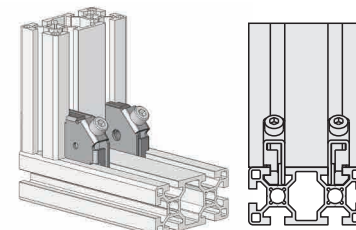

溝が2列あるアルミフレームの場合、両方の溝に取り付けることができます。

■接続方法

手順正面図

側面図

見取図

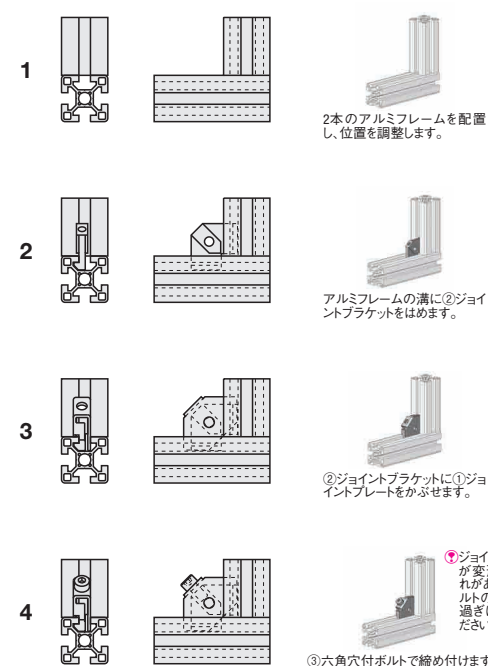

③六角穴付ボルトで締め付けます。(参考締付トルク15N・m)

☝ジョイントプレートが変形するおそれがあるため、ボルトの締め付け過ぎにご注意ください。

■特長: 4列溝タイプのフレーム(HFS8-40160等)を1つで接続可能なブラケットです。

■重荷重フレーム用ブラケット

NBLUQ8
HBLUQ8

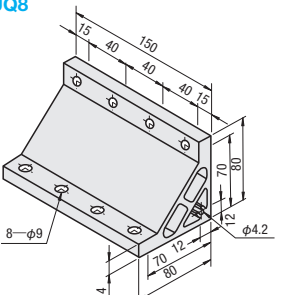

Type	M材質	S表面処理
NBLUQ8	A6063S-T5	
HBLUQ8	A6N01SS-T5	アルマイト処理

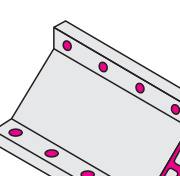

☝NBLUQ8は両側面及びボルト穴にアルマイトがありません。

型式	質量 (g)	適合ボルト・Tナット		許容荷重 (N)	¥基準単価	¥スライド単価
		ボルト	Tナット			
NBLUQ8	770	CBM8-25	HNTT8-8	7056	1,050	990
HBLUQ8					1,167	1,109

☝ボルトとナットをセットでご注文の場合は、「追加加工「適用ボルトナットをセット」」をご確認ください。



Example
使用例

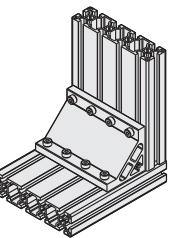

Order
注文例

型式
HBLUT8



Delivery
出荷日

在庫品 翌日出荷 P.133

☝ご希望によりPM6:00迄、当日出荷受付致します。

数量区分	標準対応		個別対応	
	小口	大口	小口	大口
数量	1~200	201~	201~	201~
出荷日	通常	お見積り	お見積り	お見積り

☝表示数量超えはWOSにてご確認ください。



Alteration
追加加工

型式 - (C・SET・SST・SEU・SSU・SEP・SSP・SEC)
HBLUT8 - SET
HBLUT8 - C-SET

Alterations	Code	Spec.	適用ブラケット	¥/1Code
カバー取付け 穴追加加工	C	ブラケットに、カバー取付け用のタップ加工をします。(両面M5) (取付け用ネジ P.798 HCBM)	NBLUQ8	30
		タップ穴位置	HBLUQ8	

Alterations	Code	Spec.	適用ブラケット	¥/1Code
適用ボルト ナットをセット	SET	ブラケットをフレームに取付ける適用ボルト・ナットをセットにします。(ブラケット価格に加算します)	SET	SST SEU SSU SEP SSP SEC
	SEU (ステンレス)	(例)HBLUT8指定時	NBLUT8	
	SSU (ステンレス)	ボルト ナット	NBLUT8	347 372 420 618 420 492 534
	SEP	Code 型式 個数 型式 個数	NBLUT8	
	SSP	SET CBM8-25 HNTT8-8	NBLUQ8	
	SEC	SST SCB8-25 HNTT8-8	NBLUQ8	
		SEU CBM8-25 HNTT8-8	NBLUQ8	
		SSU SCB8-25 SHNTT8-8	NBLUQ8	
		SEP CBM8-25 HNTT8-8	NBLUQ8	
		SSP SCB8-25 SHNTT8-8	NBLUQ8	456 496 560 824 560 656 712

☝-SET,-SEU,-SEP指定時は、付属ボルトがRoHS非対応品となります。

40
アルミフレーム
ブラケット