

アルミダクトホース用配管部品

PIPING PARTS FOR DUCT HOSES

■アルミダクトホース用
—ソケット—



RoHS 10

Type	M材質	S表面処理
HOAM	SS400	アクリル焼付け塗装
HOAS	SUS304	—

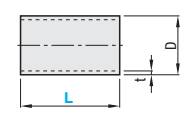

■アルミダクトホース用
—パネルマウント—



RoHS 10

Type	M材質	S表面処理
HOBUM	SS400	アクリル焼付け塗装
HOBU	SUS304	—

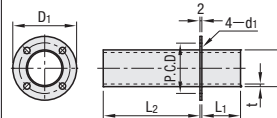

■アルミダクトホース用
—T型—



RoHS 10

Type	M材質	S表面処理
HOATM	SS400	アクリル焼付け塗装
HOAT	SUS304	—

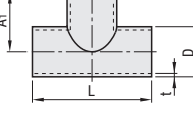

■アルミダクトホース用
—Y型—



RoHS 10

Type	M材質	S表面処理
HOAYM	SS400	アクリル焼付け塗装
HOAY	SUS304	—

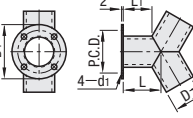

■アルミダクトホース用
—異形Y型—



RoHS 10

Type	M材質	S表面処理
HOAYEM	SS400	アクリル焼付け塗装
HOAYE	SUS304	—

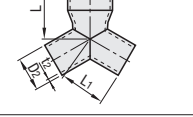

■アルミダクトホース用
—変則Y型—



RoHS 10

Type	M材質	S表面処理
HOAHYM	SS400	アクリル焼付け塗装
HOAHY	SUS304	—

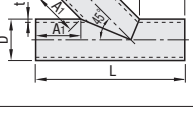

型式 Type	No.	固定寸 タイプ L	指定寸タイプ L 指定1mm単位	D	t	¥基準単価			
						HOAM	HOAS	HOASK	
HOAM HOAS HOASK	38	60	50~200	38	1.2	1,150	1,620	3,800	4,940
	50			48.6	1.5	1,440	2,080	4,420	5,910
	65			63.5	2(1.6)	1,550	2,350	4,670	6,750
	75			75	1,760	2,500	6,420	9,000	
	100			98	2,100	2,920	7,320	9,820	
113	112	2,460	3,400	7,910	10,640				
125	124	2,920	4,220	8,750	11,730				
150	149	3,400	4,760	9,530	12,550				

○()寸法は型式HOAMに適用。

型式 Type	呼び径	D	L1	L2	D1	P.C.D.	d1	t	¥基準単価	
									HOBUM	HOBU
HOBUM HOBU	38	38	40	100	66	52	6.6	1.2	3,730	6,600
	50	48.6	40	100	79	65			1.5	4,420
	65	63.5	40	100	91.5	77.5	2(1.6)	9	5,250	8,190
	75	75	40	100	111	94			5,940	8,870
	100	98	50	100	136	119	8,440	11,150		
	113	112	50	100	152	134	9,610	12,800		
	125	124	50	100	168	148	11,260	15,120		
	150	149	50	100	193	173	12,730	16,930		

○()寸法は型式HOBUMに適用。

○()寸法は型式HOATMに適用。

型式 Type	呼び径	D	L	A1	t	¥基準単価	
						HOATM	HOAT
HOATM HOAT	38	38	100	50	1.2	2,500	5,430
	50	48.5	120	60	1.5	2,850	6,900
	65	63.5	135	68	2(1.6)	3,200	8,400
	75	75	145	72	3,910	9,480	
	100	98	180	90	6,410	12,270	
	113	112	180	100	7,770	14,250	
	125	124	200	110	8,930	16,570	
150	149	240	120	10,430	21,780		

○LとL1の()寸法はフランジ付に適用。
○Lの()寸法はHOAYM、HOAYFMに適用。

型式 Type	呼び径	D	L	L1	D1	P.C.D.	d1	t	¥基準単価			
									HOAYM	HOAY	HOAYFM	HOAYF
(フランジなし) HOAYM HOAY	38	38	46(45)	35(34)	66	52	6.6	1.2	3,380	7,000	7,000	9,920
	50	48.6	55(54)	41(40)	79	65			3,510	7,840	7,840	10,610
	65	63.5	60(59)	41(40)	91.5	77.5	2(1.6)	9	4,050	8,610	8,610	12,230
	75	75	65(64)	43(42)	111	94			6,090	11,730	11,730	15,150
	(フランジ付) HOAYFM HOAYF	100	98	75(74)	46(45)	136	119	9	2	7,830	14,650	14,650
113		112	80(79)	47.7(48.7)	152	134	8,900			17,040	17,040	21,420
125		124	85(84)	49.2(48.2)	168	148	10,260	19,750	19,750	24,950		
150		149	95(94)	52(51)	193	173	14,530	27,570	27,570	33,550		

○()寸法は型式HOAYEMに適用。

型式 Type	呼び径	D1	D2	L	L1	t1	t2	¥基準単価	
								HOAYEM	HOAYE
HOAYEM HOAYE	50	48.5	38	80	46	1.5	1.2	4,300	8,890
	65	63.5	48.5	85	55	2(1.6)	1.5	5,000	9,490
	75	75	63.5	88	60	7,420	14,150		
	100	98	75	100	65	9,450	17,240		
	113	112	98	105	75	10,460	19,700		
	125	124	112	110	80	11,980	24,450		
150	149	124	120	85	16,010	32,980			

○()寸法は型式HOAHYMに適用。

型式 Type	呼び径	D	L	A1	t	¥基準単価	
						HOAHYM	HOAHY
HOAHYM HOAHY	38	38	114	30	1.2	4,180	8,360
	50	48.5	141	36	1.5	4,430	9,030
	65	63.5	172	41	2(1.6)	4,980	10,060
	75	75	194	44	7,270	13,330	
	100	98	243	52	8,710	16,180	
	113	112	278	60	10,230	18,600	
	125	124	305	65	11,530	22,370	
150	149	350	70	15,860	29,980		

Order 注文例 **型式** HOATM 50

Delivery 出荷日 **3** 日目出荷

Price 価格

数量スライド価格 (○1円未満切り捨て) P.133

数量区分	標準対応		個別対応
	小口	大口	
数量	1~4	5~20	21~
値引率	基準単価	5%	お見積り

○表示数量超えはWOSにてご確認ください。

Order 注文例 **型式** DBXWS - 100 - 50

Delivery 出荷日 **5** 日目出荷

Price 価格

数量スライド価格 (○1円未満切り捨て) P.133

数量区分	標準対応		個別対応
	小口	大口	
数量	1~4	5~	お見積り
値引率	通常	5%	お見積り

○表示数量超えはWOSにてご確認ください。

PDFは21年6月時点の内容です。最新情報はWEB頁でご確認ください(仕様は「外形図・規格表」タブに掲載)

■アルミダクトホース用
—45°レデューサー—



RoHS 10

Type	M材質	S表面処理
HOAFEM	SS400	アクリル焼付け塗装
HOAFE	SUS304	—

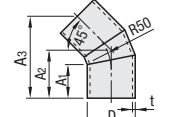

■アルミダクトホース用
—フランジ—

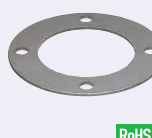

RoHS 10

Type	M材質	S表面処理
HOAJ	SUS304	—

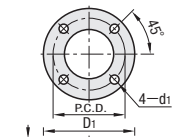

Order 注文例 **型式** HOAFEM 38

Delivery 出荷日 **3** 日目出荷

Price 価格

数量スライド価格 (○1円未満切り捨て) P.133

数量区分	標準対応		個別対応
	小口	大口	
数量	1~4	5~20	21~
値引率	基準単価	5%	お見積り

○表示数量超えはWOSにてご確認ください。

CADデータフォルダ名: 51_Pipes_Fitting_Valves

型式 Type	呼び径	D	A1	A2	A3	t	¥基準単価	
							HOAFEM	HOAFE
HOAFEM HOAFE	38	38	28	41	69	1.2	4,030	5,580
	50	48.6	35	50	86.5	1.5	4,450	10,090
	65	63.5	35	52.5	91	2(1.6)	5,400	11,760
	75	75	35	56	95	2	6,720	12,460
	100	98	45	73	122		10,710	18,400
	113	112	50	81.5	139		12,240	20,850
	125	124	55	89	151.5		14,180	23,840
150	149	60	98	170	18,090	30,080		

○()寸法は型式HOAFEMに適用。

○()寸法は型式HOAJに適用。

型式 Type	呼び径	t	D1	P. C. D.	d1	¥基準単価	
						HOAJ	HOAJ
HOAJ	38	2	66	52	6.6	1,000	1,110
	50					79	65
	65	91.5	77.5	1,400			
	75	111	94	1,460			
	100	136	119	1,630			
	113	152	134	1,940			
	125	168	148	2,500			
	150	193	173				

■ダクト配管用マニホールド



RoHS 10

Type	サイズ	M材質
2連タイプ DBXWS	150×150×300	SUS304
3連タイプ DBXTS	150×150×300	
2連タイプ DBXWM	200×200×300	
3連タイプ DBXTM	200×200×300	

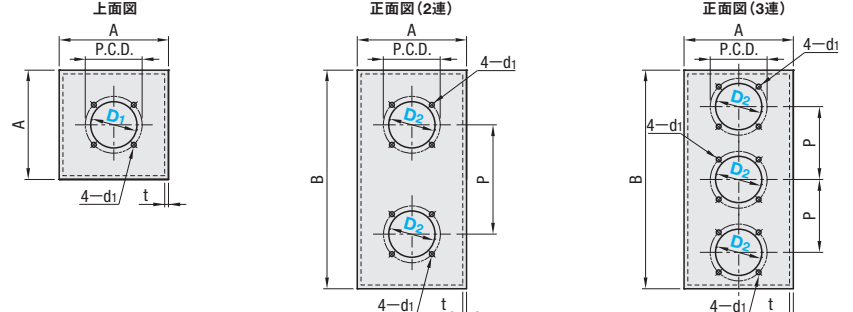

○D1はタップ穴になっており、裏面にナット溶接加工しております。
○穴面以外の面に穴はありません。

型式 Type	D1	D2	A	B	D1・D2 P.C.D.	P 2連タイプ	3連タイプ	d1	t	¥基準単価 1~4コ			
										DBXWS	DBXTS	DBXWM	DBXTM
150×150×300 DBXWS (2連タイプ) DBXTS (3連タイプ)	38	38	150	300	38	145	98	M6	2	13,800	14,800	—	—
	50	50			50								
	65	65			65								
	75	75			75								
200×200×300 DBXWM (2連タイプ) DBXTM (3連タイプ)	100	100	200	300	100	145	98	M6	2	—	—	16,200	17,400
	50	50			50								
	65	65			65								
	75	75			75								
	100	100			100								
	113	113			113								
	125	125			125								
150	150	150											

Order 注文例 **型式** P.1382 HOAFR

Delivery 出荷日 **5** 日目出荷

Price 価格

数量スライド価格 (○1円未満切り捨て) P.133

数量区分	標準対応		個別対応
	小口	大口	
数量	1~4	5~	お見積り
値引率	通常	5%	お見積り

○表示数量超えはWOSにてご確認ください。

Example 使用例

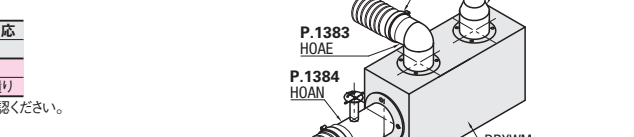

51 管・継手・バルブ