

ミスミ

圧着工具体



重量650g



1丁単位

メーカー型番: 354940-1

型番	¥通常単価
350940-1	1~19丁 13,290



Order
注文例

型番

350940-1



ココが
特長

各シリーズのダイスが取付可能な圧着工具体

- ダイスの交換だけで電線の圧着を行うことのできる手動圧着専用工具です。
- 従来のように一つのコネクタに対して一つの工具を準備する必要がなくなるため便利です。
- ダイスの交換のみで、ミスミ取り扱いの次の製品の圧着を行うことができます。
ダイナミックコネクタD3100/D3200シリーズ
○354~358ページ
コマーシャルメーテンロックコネクタ ○362~364ページ
ミニユニバーサルメーテンロックコネクタ ○366~368ページ
ユニバーサルメーテンロックコネクタ ○371~373ページ
- 製造元: タイコエレクトロニクス



在庫品



ご注意

- ・製品製造ラインにおいては、各種専用工具のご使用を推奨いたします。
- ・ダイス取付型の工具には、校正という考え方がありません。
- ・圧着回数の目安は5000回以下です。また当工具は修理が不可能な製品です。ご了承ください。
- ・専用圧着工具体にはダイスが付いておりませんので、適合圧着用ダイスを確認後、別途ご注文ください。(○376ページ)
- ・当工具は、試作や保守作業等において、交換ダイス方式工具として利便性を備えております。
- ・ダイス止めネジ・ダイス止めピンはついておりません。
- ・圧着後端子が真っ直ぐか、上または、下向きに変形していないかを確認して下さい。調整が必要な場合は、ロケータアセンブリのコンタクトサポートを固定しているネジを緩めて下さい。

角型コネクタ

基板間
コネクタ

丸型コネクタ

ナイロン
コネクタ

同軸コネクタ

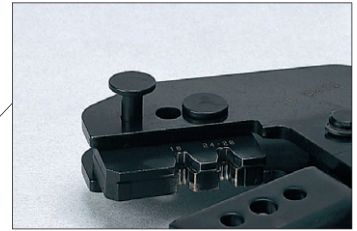
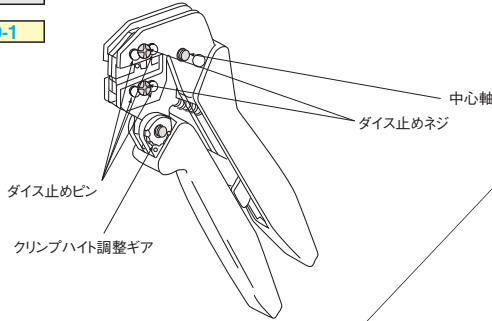

先にダイス止めピンをはめます。

■ダイス取付方法

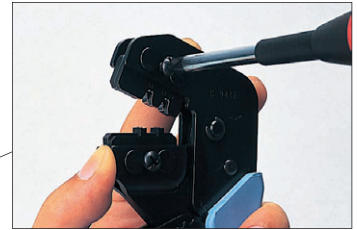
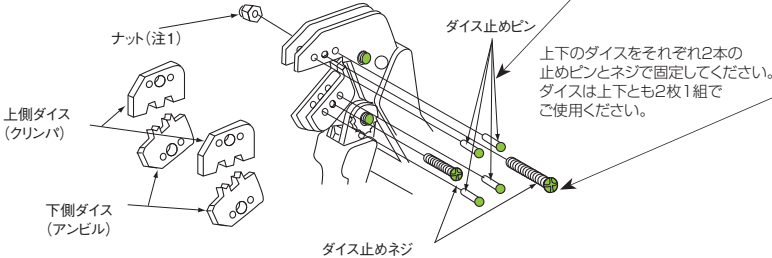

止めネジは上に長い方を使用してください。

■圧着方法

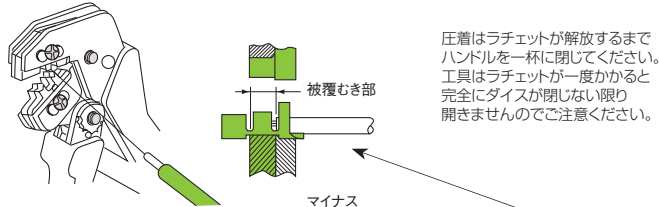

E1シリーズ用以外のダイスにはコンタクトの位置合せロケータが付いています。裏側に付属のナットで固定します。

■クリンパイトの調整

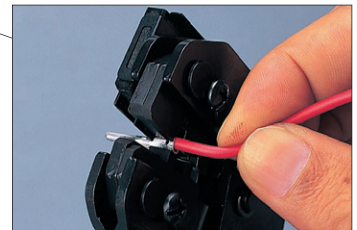
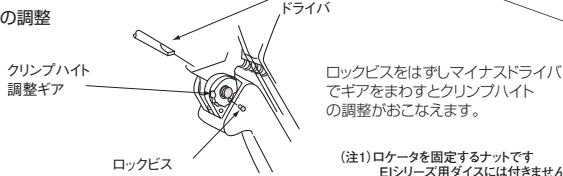

セットされたコンタクトに電線を差し込み圧着します。

■圧着後形状確認

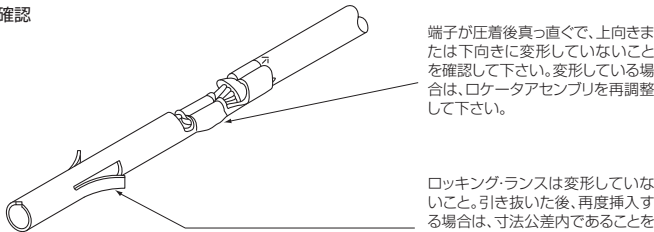

圧着後端子が真っ直ぐか、上または、下向きに変形していないかを確認して下さい。調整が必要な場合は、ロケータアセンブリのコンタクトサポートを固定しているネジを緩めて下さい。

※交換用ダイスは次ページにあります。